

## CAHIER DES CHARGES - BOULES DÉCORATIVES - BÉTON AUTOPLAÇANT

### CAHIER DES CHARGES

Pour les dimensions et les couleurs de notre mobilier urbain nous référons aux pages suivantes.

#### [STRUCTUUROMSCHRIJVING]

Les bollards sont munis dans leur bas d'un tuyau en PVC intégré (à l'exception des boules avec socle). Le tuyau de fondation Ø 42 x 60 cm fourni séparément doit être coulé sur place avec au moins 45 kg de béton. Lors de la pose, n'utilisez que des pinces gainées de caoutchouc ou de plastique. Ensuite, pavez tout autour en assemblage serré.

#### BOULE DÉCORATIVE SPHERE 30

Diamètre (cm)	Poids (kg)
Ø 30 <sup>1,2</sup>	34,00

- 1 Tube d'ancrage pour fondation séparé en option.
- 2 Avec revêtement anti-graffiti de série.

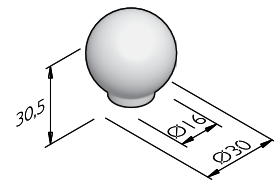

#### BOULE DÉCORATIVE SPHERE 45

Diamètre (cm)	Poids (kg)
Ø 45 <sup>1,2</sup>	112,00

- 1 Avec revêtement anti-graffiti de série.
- 2 Tube d'ancrage pour fondation séparé en option.

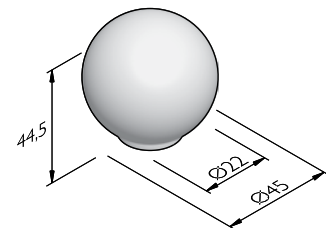

#### BOULE DÉCORATIVE SPHERE 50

Diamètre (cm)	Poids (kg)
Ø 50 <sup>1,2</sup>	153,00

- 1 Tube d'ancrage pour fondation séparé en option.
- 2 Avec revêtement anti-graffiti de série.

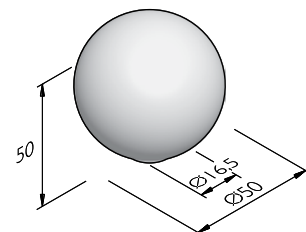

Street  Art

Street  Safe

Street  Care

Street  Works

Les caractéristiques ont été collectées avec le plus grand soin et rédigées selon les dernières connaissances techniques. Stradus décline toute responsabilité en cas d'erreur ou de lacune et toute conséquence en découlant. Dans l'intérêt de l'innovation, nous nous réservons le droit d'adapter nos produits et systèmes.

## CAHIER DES CHARGES - BOULES DÉCORATIVES - BÉTON AUTOPLAÇANT

### BOULE DÉCORATIVE SPHERE 50 AVEC SOCLE

Diamètre (cm)	Taille du pied (cm)	Poids (kg)
Ø 50 <sup>1,2</sup>	60x60	235,00

- 1 Avec revêtement anti-graffiti de série.
- 2 Tube d'ancrage pour fondation séparé en option.

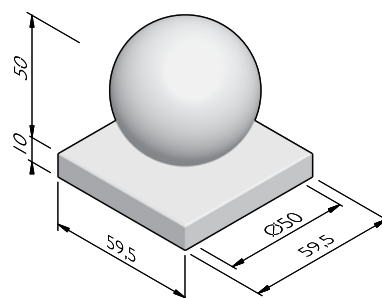

### BOULE DÉCORATIVE SPHERE 50 AVEC RAINURE

Diamètre (cm)	Poids (kg)
Ø 50 <sup>1,2</sup>	165,00

- 1 Tube d'ancrage pour fondation séparé en option.
- 2 Avec revêtement anti-graffiti de série.

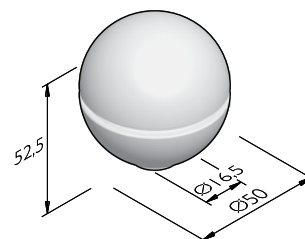

### BOULE DÉCORATIVE SPHERE 50 AVEC RAINURE ET SOCLE

Diamètre (cm)	Taille du pied (cm)	Poids (kg)
Ø 50 <sup>1,2</sup>	60x60	247,00

- 1 Avec revêtement anti-graffiti de série.
- 2 Tube d'ancrage pour fondation séparé en option.

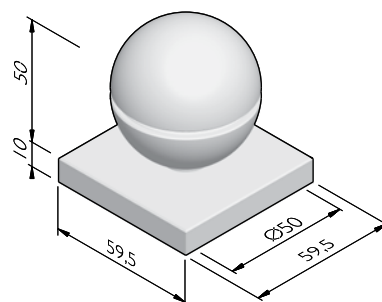

## CAHIER DES CHARGES - BOULES DÉCORATIVES - BÉTON AUTOPLAÇANT

### BOULE DÉCORATIVE SPHERE 60

Diamètre (cm)	Poids (kg)
Ø 60 <sup>1,2</sup>	265,64

- 1 Tube d'ancrage pour fondation séparé en option.
- 2 Avec revêtement anti-graffiti de série.

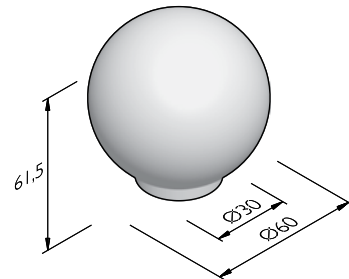

### STRUCTURES

La ligne de produit Boules décoratives est disponible dans les structures suivantes:

Béton autoplaçant	Apparence de béton lisse, gris ou de couleur et à couler dans quasiment n'importe quelle forme
-------------------	--

### COULEURS

#### BÉTON AUTOPLAÇANT

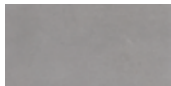

Gris clair

Autres couleurs sont disponibles sur demande. Selon le réglage de l'imprimante et de l'ordinateur les couleurs peuvent différer du produit finalement livré.

Street  Art

Street  Safe

Street  Care

Street  Works

Les caractéristiques ont été collectées avec le plus grand soin et rédigées selon les dernières connaissances techniques. Stradus décline toute responsabilité en cas d'erreur ou de lacune et toute conséquence en découlant. Dans l'intérêt de l'innovation, nous nous réservons le droit d'adapter nos produits et systèmes.