

BESTEKOMSCHRIJVING - SIERBOLLEN - ZELFVERDICHTEND BETON

BESTEKOMSCHRIJVING

Voor de afmetingen en kleuren van dit straatmeubilair verwijzen we naar de volgende pagina's.

Het straatmeubilair is opgebouwd uit zelfverdichtend beton en is door en door gekleurd in de massa.

Zelfverdichtend beton is een betonsoort met een zeer hoge vloeibaarheid. Na het gieten van de beton hoeft deze niet meer verdicht te worden. Dankzij zelfverdichtend beton is het mogelijk om zelfs moeilijke vormen zonder natrillen op te vullen. Het hoog eigen gewicht en de hoge vloeibaarheid zorgen ervoor dat het beton moeiteloos tussen dichte wapeningsnetten vloeit en zelfs de kleinste gaatjes opvult. Het beton heeft een hoge weerstand tegen segregatie.

De sierbolders zijn aan de onderzijde voorzien van een ingestorte PVC pijp (uitgezonderd alle sierbollen met vloerplaat). De los meegeleverde fundatiepijp $\varnothing 42 \times 60$ cm dient in het werk te worden aangestort met min 45 kg beton. Tijdens plaatsen alleen klemmen gebruiken met een rubberen of kunststof bekleding. Naderhand rondom strak aanstraten.

SIERBOL SPHERE 30

Doorsnede (cm)	Gewicht (kg)
$\varnothing 30^{1,2}$	34,00

- 1 Optioneel met losse ankerpijp t.b.v. fundatie.
- 2 Standaard voorzien van een antigraffiti coating.

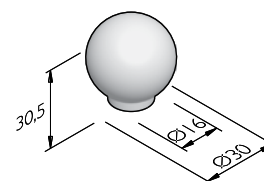

SIERBOL SPHERE 45

Doorsnede (cm)	Gewicht (kg)
$\varnothing 45^{1,2}$	112,00

- 1 Standaard voorzien van een antigraffiti coating.
- 2 Optioneel met losse ankerpijp t.b.v. fundatie.

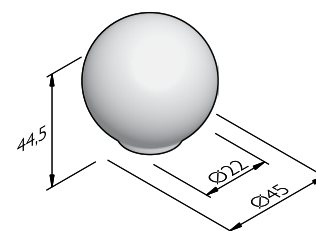

Street  Art

Street  Safe

Street  Care

Street  Works

De specificaties zijn opgesteld volgens de laatste stand van de techniek en met de grootst mogelijke zorg bijeengebracht. Stradus aanvaardt geen enkele aansprakelijkheid voor eventuele fouten of onvolledigheden en de gevolgen daarvan. In het belang van vernieuwingen en verbeteringen behouden wij ons het recht voor om onze producten en systemen aan te passen.

BESTEKOMSCHRIJVING - SIERBOLLEN - ZELFVERDICHTEND BETON

SIERBOL SPHERE 50

Doorsnede (cm)	Gewicht (kg)
Ø 50 ^{1,2}	153,00

- 1 Optioneel met losse ankerpijp t.b.v. fundatie.
- 2 Standaard voorzien van een antigraffiti coating.

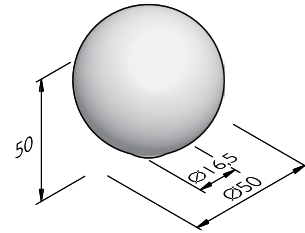

SIERBOL SPHERE 50 MET VOETPLAAT

Doorsnede (cm)	Voetmaat (cm)	Gewicht (kg)
Ø 50 ^{1,2}	60X60	235,00

- 1 Standaard voorzien van een antigraffiti coating.
- 2 Optioneel met losse ankerpijp t.b.v. fundatie.

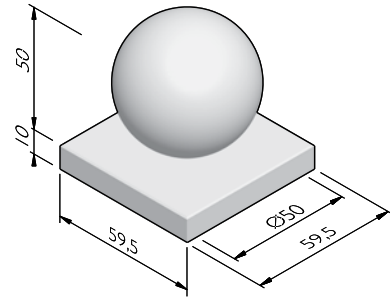

SIERBOL SPHERE 50 MET GROEF

Doorsnede (cm)	Gewicht (kg)
Ø 50 ^{1,2}	165,00

- 1 Optioneel met losse ankerpijp t.b.v. fundatie.
- 2 Standaard voorzien van een antigraffiti coating.

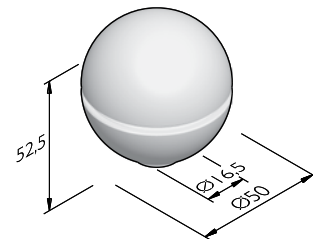

Street  Art

Street  Safe

Street  Care

Street  Works

De specificaties zijn opgesteld volgens de laatste stand van de techniek en met de grootst mogelijke zorg bijeengebracht. Stradus aanvaardt geen enkele aansprakelijkheid voor eventuele fouten of onvolledigheden en de gevolgen daarvan. In het belang van vernieuwingen en verbeteringen behouden wij ons het recht voor om onze producten en systemen aan te passen.

BESTEKOMSCHRIJVING - SIERBOLLEN - ZELFVERDICHTEND BETON

SIERBOL SPHERE 50 MET GROEF EN VOETPLAAT

Doorsnede (cm)	Voetmaat (cm)	Gewicht (kg)
Ø 50 ^{1,2}	60x60	247,00

- 1 Standaard voorzien van een antigraffiti coating.
- 2 Optioneel met losse ankerpijp t.b.v. fundatie.

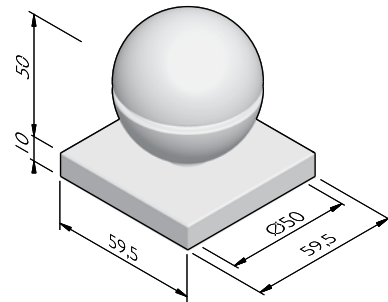

SIERBOL SPHERE 60

Doorsnede (cm)	Gewicht (kg)
Ø 60 ^{1,2}	265,64

- 1 Optioneel met losse ankerpijp t.b.v. fundatie.
- 2 Standaard voorzien van een antigraffiti coating.

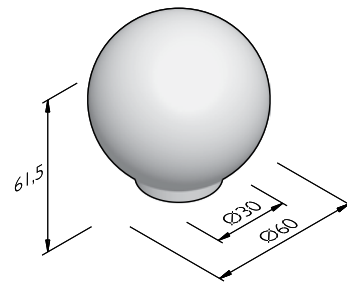

STRUCTUREN

De productlijn Sierbollen is verkrijgbaar in de volgende structuren:

Zelfverdichtend beton

Glad betonnen uiterlijk, grijs of gekleurd en in nagenoeg elke vorm te storten

KLEUREN

ZELFVERDICHTEND BETON

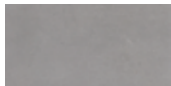

Lichtgrijs

Andere kleuren op aanvraag verkrijgbaar. Afhankelijk van de instelling van uw printer en computermonitor kunnen de kleuren afwijken van het uiteindelijk geleverde product.

Street  Art

Street  Safe

Street  Care

Street  Works

De specificaties zijn opgesteld volgens de laatste stand van de techniek en met de grootst mogelijke zorg bijeengebracht. Stradus aanvaardt geen enkele aansprakelijkheid voor eventuele fouten of onvolledigheden en de gevolgen daarvan. In het belang van vernieuwingen en verbeteringen behouden wij ons het recht voor om onze producten en systemen aan te passen.